

BULLDOG

Širokopásová bruska © Brisk



WOODWORKING MACHINES



S E R I E

BULLDOG

Brisk



obsah

Vzhled stroje	4
R/C	5
RR/RC	6
RRR/RRC/FRC	7
FR/FC	8
Rozměry	9
Standardní vybavení	10
Volitelné vybavení	11
Mapa, kontakty	12

ROBUSTNÍ KONSTRUKCE
HLAVNÍ VYPÍNAČ
OVLÁDACÍ PANEL
POZICIONER STOLU
PODÁVACÍ PÁS
STŮL



S E R I E

BULDOG

Brisk

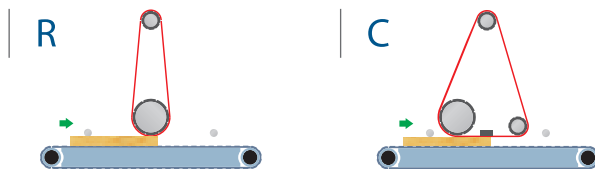

BULLDOG		630 R/C	910 R/C	1010 R/C	1100 R/C	1300 R/C
Pracovní šířka	mm	630	910	1010	1100	1300
Průměr pracovního válce	mm	160	160	160	160	160
Šířka brousícího pásu	mm	650	930	1030	1120	1330
Délka brousícího pásu	mm	1900	1900	1900	1900	1900
Rychlost brousícího pásu	m/sec.	18	18	18	18	18
Výška obrobku (max./min.)	mm	160/3	160/3	160/3	160/3	160/3
Rychlost podávacího pásu	m/min.	4,5/9	4,5/9	4,5/9	4,5/9	4,5/9
Výkon motoru brousícího pásu (standard/volitelný)	kW	1x 7,5/11	1 x 11/15-18	1 x 11/15-18	1 x 11/15-18	1 x 11/15-18
Doporučené jištění řada C, D	A	32/40	40/50	40/50	40/50	40/50
Výkon dvourychlostního motoru podávacího pásu	kW	0,43/0,3	0,43/0,3	0,43/0,3	0,43/0,3	0,43/0,3
Výkon motoru zdvíhu stolu	kW	0,18	0,18	0,18	0,18	0,18
Napájecí napětí	V/Hz	3 x 400V/50Hz	3 x 400V/50Hz	3 x 400V/50Hz	3 x 400V/50Hz	3 x 400V/50Hz
Spotřeba tlakového vzduchu (bez ofuku/s ofukem)	Litr/min.	20/200	20/200	20/250	20/250	20/300
Vstupní provozní tlak vzduchu	BAR	5,5	5,5	5,5	5,5	5,5
Vstupní provozní tlak pro ofuk pásu	BAR	8	8	8	8	8
Průměr odsávacího potrubí	mm	2 x 150	2 x 150	2 x 150	2 x 150	2 x 180
Výkon odsávacího zařízení	m ³ /hod.	2000	3000	3500	4000	5000
Rychlost odsávaného vzduchu	m/sec.	20	20	20	20	20

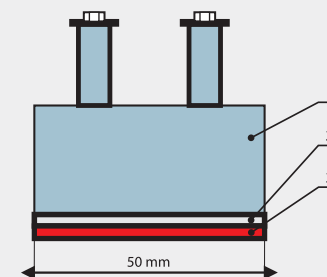

PEVNÁ PATKA (1 - Ocel, 2 - Polyuretan, 3 - Grafit)

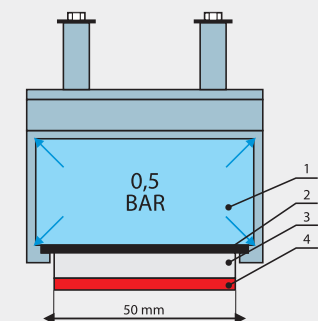

PNEUMATICKÁ PATKA SE VZDUCHOVOU KOMOROU (1 - Vzduchová komora, 2 - Ocelová planžeta, 3 - Polyuretan, 4 - Grafit)

R/C

A - AGREGÁT R

B - AGREGÁT C

C - FRÉZOVACÍ VÁLEC
S PŘÍTLAČNÝMI SEGMENTY

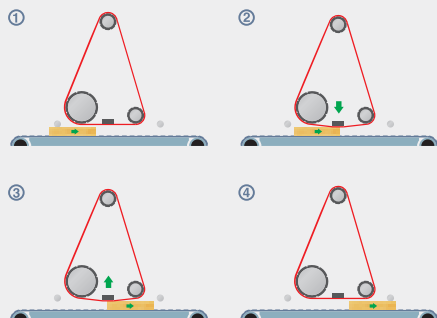

PNEUMATICKÁ PATKA S ODSKOKEM A PŘÍSKOKEM

S E R I E

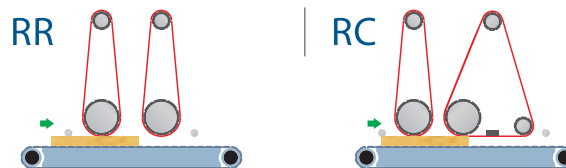

BULDOG		630 RR/RC	910 RR/RC	1010 RR/RC	1100 RR/RC	1300 RR/RC
Pracovní šířka	mm	630	910	1010	1100	1300
Průměr pracovního válce	mm	160	160	160	160	160
Šířka brousícího pásu	mm	650	930	1030	1120	1330
Délka brousícího pásu	mm	1900	1900	1900	1900	1900
Rychlost brousícího pásu	m/sec.	18	18	18	18	18
Výška obrobku (max./min.)	mm	160/3	160/3	160/3	160/3	160/3
Rychlost podávacího pásu	m/min.	4,5/9	4,5/9	4,5/9	4,5/9	4,5/9
Výkon motoru brousícího pásu (standard/volitelný)	kW	2 x 7,5/11	2 x 11/15-18	2 x 11/15-18	2 x 11/15-18	2 x 11/15-18
Doporučené jištění řada C, D	A	40/63	63/80-100	63/80-100	63/80-100	63/80-100
Výkon dvourychlostního motoru podávacího pásu	kW	0,43/0,3	0,43/0,3	0,43/0,3	0,43/0,3	0,43/0,3
Výkon motoru zdvihů stolu	kW	0,18	0,18	0,18	0,18	0,18
Napájecí napětí	V/Hz	3 x 400V/50Hz	3 x 400V/50Hz	3 x 400V/50Hz	3 x 400V/50Hz	3 x 400V/50Hz
Spotřeba tlakového vzduchu (bez ofuku/s ofukem)	Litr/min.	20/200	20/200	20/250	20/250	20/300
Vstupní provozní tlak vzduchu	BAR	5,5	5,5	5,5	5,5	5,5
Vstupní provozní tlak pro ofuk pásu	BAR	8	8	8	8	8
Průměr odsávacího potrubí	mm	3 x 150	3 x 150	3 x 150	3 x 150	3 x 180
Výkon odsávacího zařízení	m ³ /hod.	2000	3000	3500	4000	5000
Rychlost odsávaného vzduchu	m/sec.	20	20	20	20	20

BULDOG

Brisk

RRR

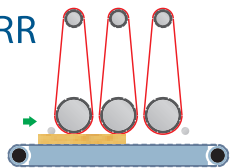

RRC

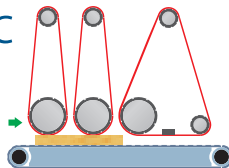

FRC

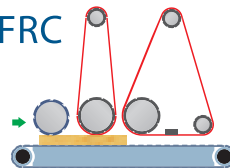

BULLDOG		630 RRR/RRC/FRC	910 RRR/RRC/FRC	1010 RRR/RRC/FRC	1100 RRR/RRC/FRC	1300 RRR/RRC
Pracovní šířka	mm	630	910	1010	1100	1300
Průměr pracovního válce	mm	160	160	160	160	160
Šířka brousícího pásu	mm	650	930	1030	1120	1330
Délka brousícího pásu	mm	1900	1900	1900	1900	1900
Rychlost brousícího pásu	m/sec.					
Výška obrobku (max./min.)	mm	160/3	160/3	160/3	160/3	160/3
Rychlost podávacího pásu	m/min.	4,5 / 9	4,5 / 9	4,5 / 9	4,5 / 9	4,5 / 9
Výkon motoru brousícího pásu (standard/volitelný)	kW	3 x 7,5 / 11	3 x 11 / 15-18	3 x 11 / 15-18	3 x 11 / 15-18	3 x 11 / 15-18
Doporučené jištění řada C, D	A	63	80	80	80	80
Výkon dvourychlostního motoru podávacího pásu	kW	0,43 / 0,3	0,43 / 0,3	0,43 / 0,3	0,43 / 0,3	0,43 / 0,3
Výkon motoru zdvíhu stolu	kW	0,18	0,18	0,18	0,18	0,18
Napájecí napětí	V/Hz	3N/PE 400V/50Hz	3N/PE 400V/50Hz	3N/PE 400V/50Hz	3N/PE 400V/50Hz	3N/PE 400V/50Hz
Spotřeba tlakového vzduchu (bez ofuku/s ofukem)	Litr/min.	60 / 300	60 / 300	80 / 300	80 / 300	80 / 300
Vstupní provozní tlak vzduchu	BAR	5,5	5,5	5,5	5,5	5,5
Vstupní provozní tlak pro ofuk pásu	BAR	8	8	8	8	8
Průměr odsávacího potrubí	mm	RRR,RRC 4x150 FRC 4x180	RRR,RRC 4x150 FRC 4 x 180	RRR,RRC 4x150 FRC 4 x 180	RRR,RRC 4x150 FRC 4 x 180	RRR,RRC 4x180 FRC 4 x 180
Výkon odsávacího zařízení	m3 /hod.	5000	5500	5500	6000	6500
Rychlost odsávaného vzduchu	m/sec.	20	20	20	20	20

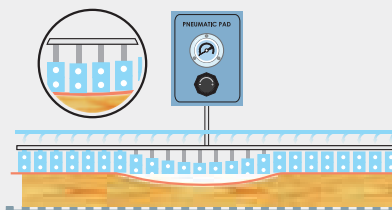

I | DĚLENÁ PNEUMATICKÁ PATKA

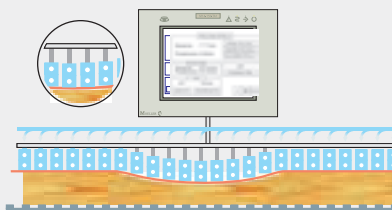

I | DĚLENÁ ELEKTRONICKÁ PATKA

RR/RC/RRR/RRC

A - PŘEPÍNAČ RYCHLOSTI PODÁVACÍHO PÁSU

B - ODMĚŘOVAČ VÝŠKY STOLU

C - POZICIONER STOLU





FRÉZOVACÍ VÁLEC

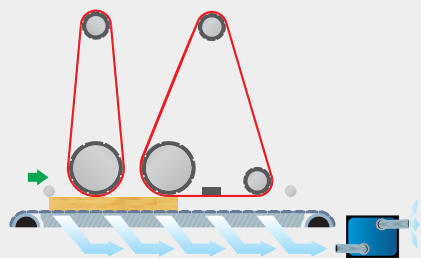

VAKUOVÝ STŮL

S E R I E



BULDOG		630 FR, FC	910 FR, FC	1010 FR, FC	1100 FR, FC
Pracovní šířka	mm	630	910	1010	1100
Průměr pracovního válce	mm	160	160	160	160
Šířka brousícího pásu	mm	650	930	1030	1120
Délka brousícího pásu	mm	1900	1900	1900	1900
Rychlost brousícího pásu	m/sec.	18	18	18	18
Výška obrobku (max./min.)	mm	160/3	160/3	160/3	160/3
Rychlost podávacího pásu	m/min.	4,5/9	4,5/9	4,5/9	4,5/9
Výkon motoru brousícího pásu (standard/volitelný)	kW	2 x 7,5/11	2 x 11/15-18	2 x 11/15-18	2 x 11/15-18
Doporučené jistění řada C, D	A	40/63	63/80-100	63/80-100	63/80-100
Výkon dvourychlostního motoru podávacího pásu	kW	0,43/0,3	0,43/0,3	0,43/0,3	0,43/0,3
Výkon motoru zdvihů stolu	kW	0,18	0,18	0,18	0,18
Napájecí napětí	V/Hz	3 x 400V/50Hz	3 x 400V/50Hz	3 x 400V/50Hz	3 x 400V/50Hz
Spotřeba tlakového vzduchu (bez ofuku/s ofukem)	Litr/min.	15/200	15/200	15/250	15/250
Vstupní provozní tlak vzduchu	BAR	5,5	5,5	5,5	5,5
Vstupní provozní tlak pro ofuk pásu	BAR	8	8	8	8
Průměr odsávacího potrubí	mm	3 x 180	3 x 180	3 x 180	3 x 180
Výkon odsávacího zařízení	m ³ /hod.	2000	3000	3500	4000
Rychlost odsávaného vzduchu	m/sec.	20	20	20	20

BULDOG

Brisk

Rozměry

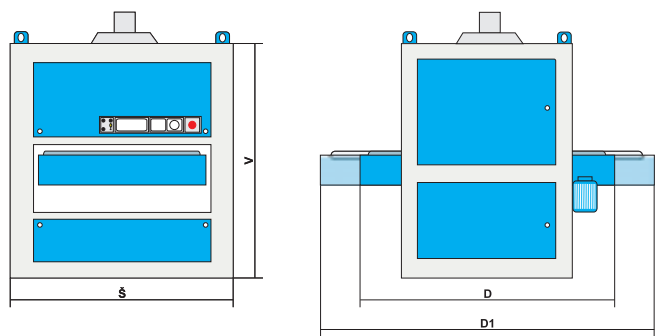

TYP STROJE		(Š x D x V)	KG	(Š x D1 x V)	KG
SPB 630	R, C	1210 x 1570 x 1950	850	1210 x 2210 x 1950	930
SPB 910	R, C	1490 x 1570 x 1950	980	1490 x 2210 x 1950	1070
SPB 1010	R, C	1590 x 1570 x 1950	1170	1590 x 2210 x 1950	1270
SPB 1100	R, C	1680 x 1570 x 1950	1230	1680 x 2210 x 1950	1330
SPB 1300	R, C	1980 x 1570 x 1950	1420	1900 x 2210 x 1950	1420
SPB 630	RR, RC, FR, FC	1210 x 1800 x 1950	1280	1210 x 2520 x 1950	1350
SPB 910	RR, RC, FR, FC	1490 x 1800 x 1950	1550	1490 x 2520 x 1950	1640
SPB 1010	RR, RC, FR, FC	1590 x 1800 x 1950	1670	1590 x 2520 x 1950	1770
SPB 1100	RR, RC, FR, FC	1680 x 1800 x 1950	1790	1680 x 2520 x 1950	1890
SPB 1300	RR, RC, FR, FC	1680 x 1800 x 1950	1980	1980 x 2520 x 1950	2050



Originální konstrukce stroje Buldog Brisk byla vyvinutá firmou HOUFEK a.s. pro zákazníky, kteří požadují jednoduchost, spolehlivost a kvalitu při všech technologiích broušení. Broušení masívu, dýhovaných povrchů a laků je pro tento stroj jednoduchou záležitostí. Stroj vyniká svojí robustností a spolehlivostí. Díky správnému rozhodnutí firmy HOUFEK a.s. při vývoji stroje je fakt, že jich bylo vyrobeno několik tisíc kusů a spolehlivě slouží zákazníkům po celém světě.

FR/FC/FRC

A - JEDNOTKA ÚPRAVY TLAKOVÉHO VZDUCHU

B - PŘÍTLAČNÉ LIŠTY PRO BROUŠENÍ KRÁTKÝCH DÍLCŮ

C - MODUL ČIŠTĚNÍ DÍLCŮ ROTUJÍCÍM KARTÁCEM
Ø 140 MM



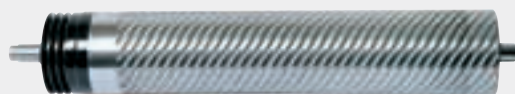

| OCELOVÝ VÁLEC 160 mm

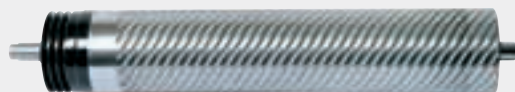

| OCELOVÝ VÁLEC 200 mm

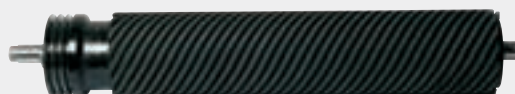

| POGUMOVANÝ VÁLEC 45 SH



| POGUMOVANÝ VÁLEC 90 SH

| S E R I E

Standardní vybavení

- | Pracovní válec pogumovaný D=160 mm, 90 Sh
- | Délka brousícího pásu 1900 mm
- | Motorizovaný zdvih stolu
- | Automatické přepínání – hvězda / trojúhelník
- | Ampérmetry pro měření proudu motorů brousících jednotek
- | Řízení oscilace brusného pásu pomocí optoelektronického snímače s infračerveným paprskem
- | Pozicioner stolu
- | Mechanicky nastavitelná patka
- | Elektronické odměřování polohy stolu s digitálním ukazatelem
- | Dvě rychlosti podávacího pásu 4,5/9 m/min.
- | Pogumované přítlačné válce
- | Elektromagnetická brzda
- | Pneumatické zvedání br. válce pro 1. jednotku a mechanické zvedání br. válce pro 2. jednotku
- | Protihluková ochrana
- | Stroj je vybaven v souladu s normami CE.



| AUTOMATICKÝ POZICIONER STOLU



| AUTOMATICKÉ STŘEDĚNÍ PÁSU



| OPĚRA BRUSNÉ JEDNOTKY S JEMNÝM MECHANICKÝM DOLAŽOVÁNÍM

BULDOG

Brisk

Volitelné vybavení

- | Motor 20HP (15 kW)
- | Motor 25HP (18 kW)
- | Dvě rychlosti brousícího pásu 9/18 m/sec
- | Dvourychlostní motor pro zvedání stolu
- | Pracovní válec pogumovaný D=160 mm, 25/45 Sh
- | Úprava pro délku brousícího pásu 2200 mm (výška stroje + 200 mm)
- | Frekvenční měnič rychlosti podávacího pásu 3–12 m/min
- | Frekvenční měnič hlavního motoru – rychlost pásu 5–24 m/s
- | Přítlačné lišty pro broušení krátkých dílců
- | Automatické středění podávacího pásu
- | Automatický pozicioner stolu
- | Pneumatický ofuk pro čištění brusného pásu
- | Pneumatický časovaný ofuk pro čištění brusného pásu
- | Pneumatický ofuk s oscilací trysek pro čištění brusného pásu
- | Přídavný stůl – vstup
- | Přídavný stůl – výstup
- | Pneumatická patka
- | Pneumatická patka s odskokem a přískokem
- | Dvoupolohová patka s odskokem a přískokem
- | Dělená, pneumaticky řízená patka odskok a přískok, šíře segmentu 30 mm
- | Dělená, elektronicky řízená patka, šíře segmentů 30 mm + NC řízení stroje
- | Pneumaticky zvedaná 2. jednotka
- | Modul čištění dílců rotujícím kartáčem Ø 140 mm, 1,1 Kw (1,5 HP)
- | Vakuový stůl
- | Vývěva



| ELEKTRONICKÁ DĚLENÁ PATKA



| SEGMENTY ELEKTRONICKÉ DĚLENÉ PATKY

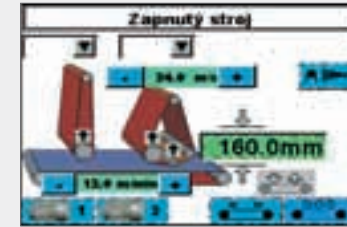

| TOUCHSCREEN 5,7"



| TOUCHSCREEN 10,4"

A - PNEUMATICKÉ ZVEDÁNÍ 1. BRUSNÉ JEDNOTKY

B - ŘÍZENÍ OSCILACE PÁSU POMOCÍ OPTOELEKTRONICKÉHO SNÍMAČE S INFRACERVENÝM PAPSREM

C - PŘÍDAVNÝ STŮL





www.houfek.com

HOUFEK a.s. / Obora 797 / CZ – 582 82 Golčův Jeníkov / Czech Republic

T: +420 569 430 700 – ústředna / +420 569 430 710 – český trh / +420 569 430 711 – export / F: +420 569 430 715 / E: houfek@houfek.com



EVROPSKÝ FOND PRO REGIONÁLNÍ ROZVOJ A MINISTERSTVO PRŮMYSLU A OBCHODU ČR PODPORUJÍ
INVESTICE DO VAŠÍ BUDOUCNOSTI